

N2896M3

Zylinderrollenlager (einreihig, mit Käfig)



Details:

Hauptabmessungen

d [mm]	480	d ₁ [mm]	≈ 525,2
D [mm]	600	r _{1,2} [mm]	3
B [mm]	72	r _{3,4} [mm]	3
Gewicht [kg]	≈ 46,9	s [mm]	8,5
E [mm]	570		

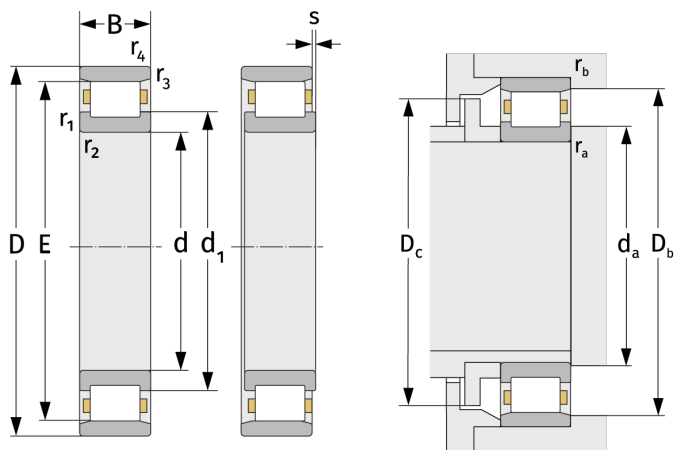

Anschlussmaße		Berechnungsdaten	
d _{a,min} [mm]	492,4	C [kN]	1020
D _{b,min} [mm]	574	C ₀ [kN]	2460
D _{c,max} [mm]	567	C _u [kN]	206
r _{a,max} [mm]	2,5	n _{th} [min ⁻¹]	670
r _{b,max} [mm]	2,5	n _g [min ⁻¹]	1200