

30240

Конические роликоподшипники (однорядные, метрической размерности)



Подробности:

Габаритные размеры			
d [мм]	200	B [мм]	58
D [мм]	360	d ₁ [мм]	≈ 271.2
T [мм]	64	r _{1,2} [мм]	5
Масса [кг]	≈ 24.7	r _{3,4} [мм]	4
C [мм]	48	a [мм]	≈ 68.5

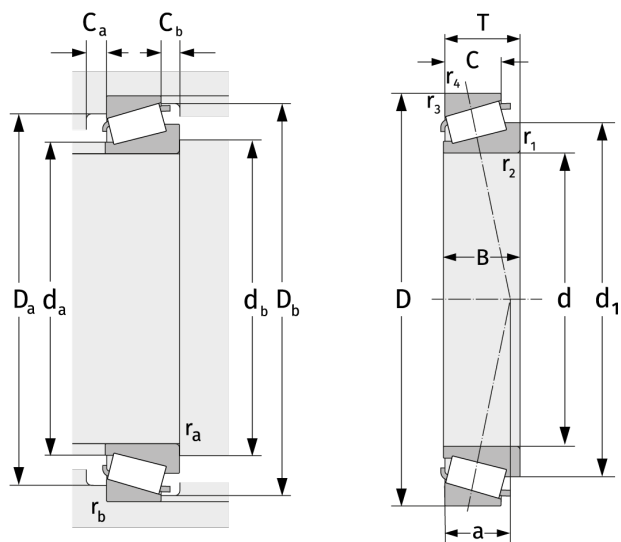

Присоединительные размеры		Расчётные данные	
d _{a,max} [мм]	237	C [кН]	810
d _{b,min} [мм]	217	C ₀ [кН]	1150
D _{a,min} [мм]	315	C _u [кН]	105
D _{a,max} [мм]	342	n _{th} [min ⁻¹]	1253
D _{b,min} [мм]	336	n _g [min ⁻¹]	1800
C _{a,min} [мм]	9	e	0,44
C _{b,min} [мм]	16	Y	1,38
r _{a,max} [мм]	5	Y ₀	0,76
r _{b,max} [мм]	4		