

30256

Конические роликоподшипники (однорядные, метрической размерности)



Подробности:

Габаритные размеры			
d [мм]	280	B [мм]	80
D [мм]	500	d ₁ [мм]	≈ 375.3
T [мм]	89	r _{1,2} [мм]	6
Масса [кг]	≈ 65	r _{3,4} [мм]	5
C [мм]	67	a [мм]	≈ 94.8

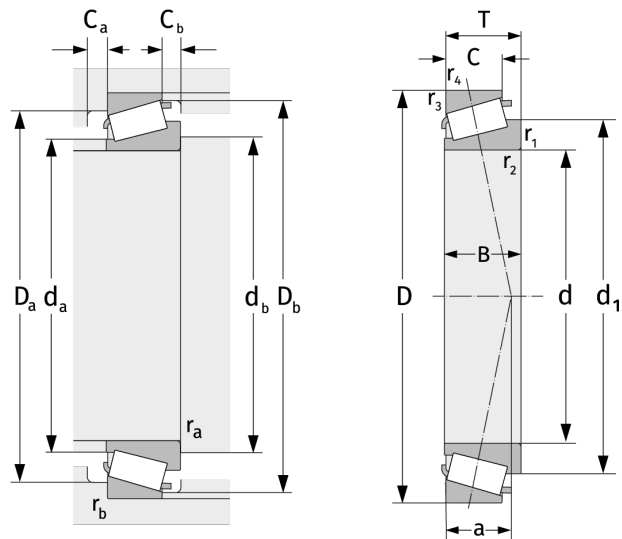

Присоединительные размеры		Расчётные данные	
d _{a, max} [мм]	330	C [кН]	1480
d _{b, min} [мм]	300	C ₀ [кН]	2210
D _{a, min} [мм]	433	C _u [кН]	186
D _{a, max} [мм]	477	n _{th} [min ⁻¹]	801
D _{b, min} [мм]	465	n _g [min ⁻¹]	1300
C _{a, min} [мм]	12	e	0,44
C _{b, min} [мм]	22	Y	1,38
r _{a, max} [мм]	6	Y ₀	0,76
r _{b, max} [мм]	5		