

# 30260

Конические роликоподшипники (однорядные, метрической размерности)



## Подробности:

### Габаритные размеры

d [мм]	300	B [мм]	85
D [мм]	540	d <sub>1</sub> [мм]	≈ 404.6
T [мм]	96	r <sub>1,2</sub> [мм]	6
Масса [кг]	≈ 82.4	r <sub>3,4</sub> [мм]	5
C [мм]	71	a [мм]	≈ 103.4

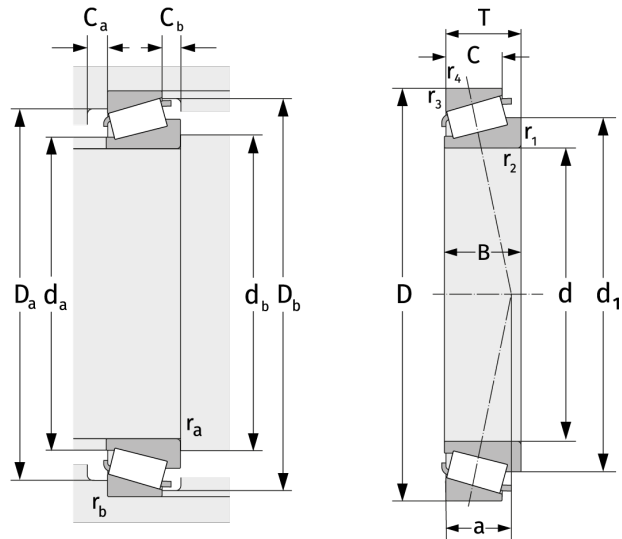

Присоединительные размеры		Расчётные данные	
d <sub>a, max</sub> [мм]	350	C [кН]	1680
d <sub>b, min</sub> [мм]	320	C <sub>0</sub> [кН]	2510
D <sub>a, min</sub> [мм]	468	C <sub>u</sub> [кН]	207
D <sub>a, max</sub> [мм]	517	n <sub>th</sub> [min <sup>-1</sup> ]	731
D <sub>b, min</sub> [мм]	500	n <sub>g</sub> [min <sup>-1</sup> ]	1200
C <sub>a, min</sub> [мм]	12	e	0,44
C <sub>b, min</sub> [мм]	25	Y	1,38
r <sub>a, max</sub> [мм]	6	Y <sub>0</sub>	0,76
r <sub>b, max</sub> [мм]	5		