

# 30348

Конические роликоподшипники (однорядные, метрической размерности)



## Подробности:

### Габаритные размеры

d [мм]	240	B [мм]	95
D [мм]	500	d <sub>1</sub> [мм]	≈ 348.5
T [мм]	105	r <sub>1,2</sub> [мм]	6
Масса [кг]	≈ 86.1	r <sub>3,4</sub> [мм]	5
C [мм]	80	a [мм]	≈ 87.3

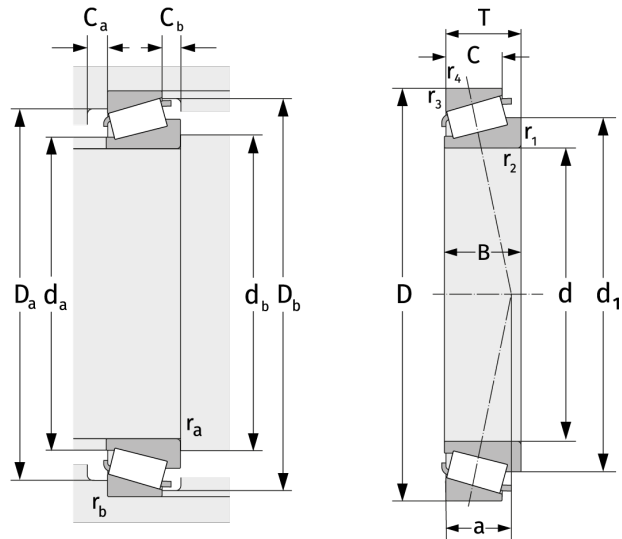

Присоединительные размеры		Расчётные данные	
d <sub>a, max</sub> [мм]	296	C [кН]	1770
d <sub>b, min</sub> [мм]	260	C <sub>0</sub> [кН]	2370
D <sub>a, min</sub> [мм]	425	C <sub>u</sub> [кН]	202
D <sub>a, max</sub> [мм]	476	n <sub>th</sub> [min <sup>-1</sup> ]	877
D <sub>b, min</sub> [мм]	454	n <sub>g</sub> [min <sup>-1</sup> ]	1400
C <sub>a, min</sub> [мм]	12	e	0,35
C <sub>b, min</sub> [мм]	25	Y	1,74
r <sub>a, max</sub> [мм]	6	Y <sub>0</sub>	0,96
r <sub>b, max</sub> [мм]	5		