

Подробности:

Габаритные размеры

d [мм]	260	B [мм]	102
D [мм]	540	d_1 [мм]	≈ 376.2
T [мм]	113	$r_{1,2}$ [мм]	7.5
Масса [кг]	≈ 107	$r_{3,4}$ [мм]	6
C [мм]	85	a [мм]	≈ 94.1

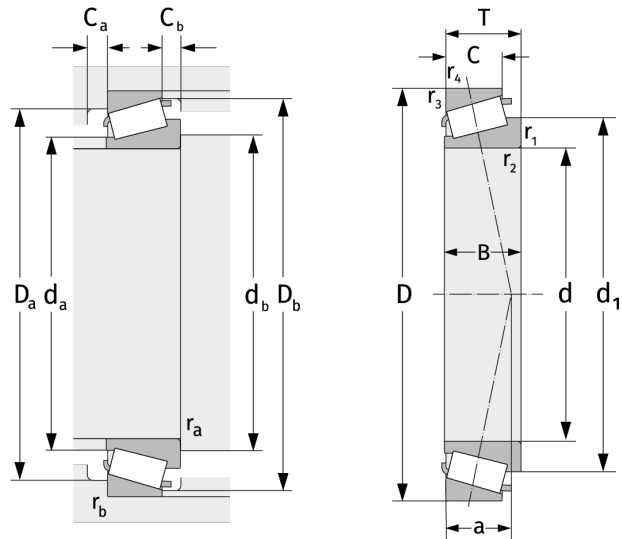

Присоединительные размеры		Расчётные данные	
$d_{a, \max}$ [мм]	320	C [кН]	1990
$d_{b, \min}$ [мм]	286	C_0 [кН]	2680
$D_{a, \min}$ [мм]	456	C_u [кН]	224
$D_{a, \max}$ [мм]	508	n_{th} [min ⁻¹]	800
$D_{b, \min}$ [мм]	490	n_g [min ⁻¹]	1300
$C_{a, \min}$ [мм]	12	e	0,35
$C_{b, \min}$ [мм]	28	Y	1,74
$r_{a, \max}$ [мм]	7.5	Y_0	0,96
$r_{b, \max}$ [мм]	6		