

# 32044X

Конические роликоподшипники (однорядные, метрической размерности)



## Подробности:

Габаритные размеры			
d [мм]	220	B [мм]	76
D [мм]	340	d <sub>1</sub> [мм]	≈ 279.8
T [мм]	76	r <sub>1,2</sub> [мм]	4
Масса [кг]	≈ 24.2	r <sub>3,4</sub> [мм]	3
C [мм]	57	a [мм]	≈ 73.3

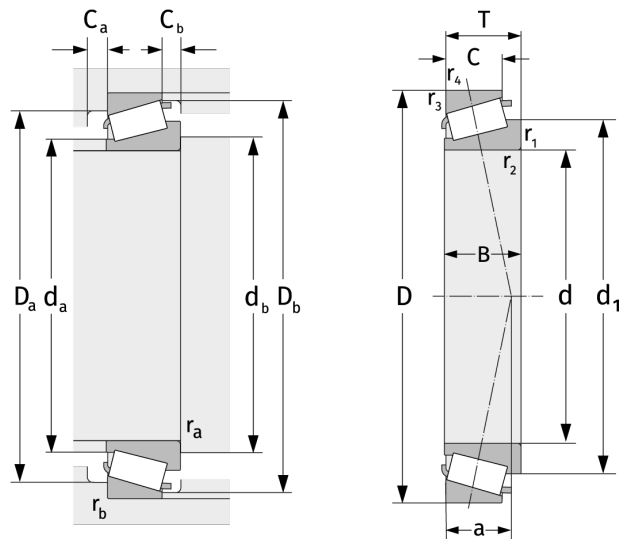

Присоединительные размеры		Расчётные данные	
d <sub>a, max</sub> [мм]	243	C [кН]	900
d <sub>b, min</sub> [мм]	234	C <sub>0</sub> [кН]	1630
D <sub>a, min</sub> [мм]	300	C <sub>u</sub> [кН]	148
D <sub>a, max</sub> [мм]	326	n <sub>th</sub> [min <sup>-1</sup> ]	1136
D <sub>b, min</sub> [мм]	326	n <sub>g</sub> [min <sup>-1</sup> ]	1800
C <sub>a, min</sub> [мм]	12	e	0,43
C <sub>b, min</sub> [мм]	19	Y	1,39
r <sub>a, max</sub> [мм]	4	Y <sub>0</sub>	0,77
r <sub>b, max</sub> [мм]	3		