

# 32052X

Конические роликоподшипники (однорядные, метрической размерности)



## Подробности:

### Габаритные размеры

d [мм]	260	B [мм]	87
D [мм]	400	d <sub>1</sub> [мм]	≈ 329.3
T [мм]	87	r <sub>1,2</sub> [мм]	5
Масса [кг]	≈ 38.3	r <sub>3,4</sub> [мм]	4
C [мм]	65	a [мм]	≈ 85.6

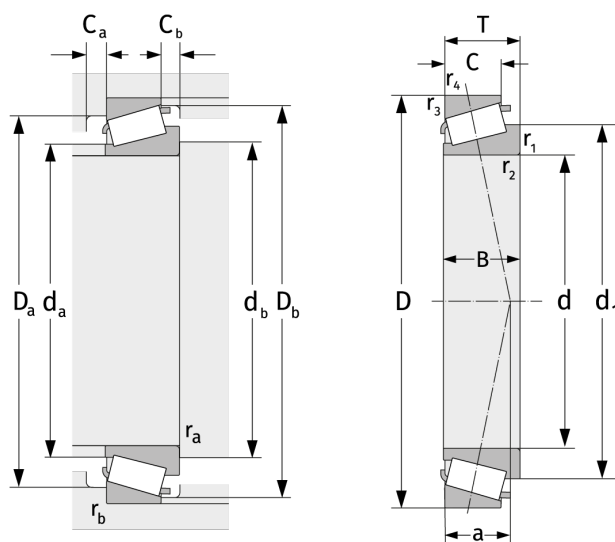

Присоединительные размеры		Расчётные данные	
d <sub>a, max</sub> [мм]	287	C [кН]	1200
d <sub>b, min</sub> [мм]	278	C <sub>0</sub> [кН]	2250
D <sub>a, min</sub> [мм]	352	C <sub>u</sub> [кН]	197
D <sub>a, max</sub> [мм]	382	n <sub>th</sub> [min <sup>-1</sup> ]	889
D <sub>b, min</sub> [мм]	383	n <sub>g</sub> [min <sup>-1</sup> ]	1500
C <sub>a, min</sub> [мм]	14	e	0,43
C <sub>b, min</sub> [мм]	22	Y	1,38
r <sub>a, max</sub> [мм]	5	Y <sub>0</sub>	0,76
r <sub>b, max</sub> [мм]	4		