

32240

Конические роликоподшипники (однорядные, метрической размерности)



Подробности:

Габаритные размеры

d [мм]	200	B [мм]	98
D [мм]	360	d ₁ [мм]	≈ 271
T [мм]	104	r _{1,2} [мм]	5
Масса [кг]	≈ 43.2	r _{3,4} [мм]	4
C [мм]	82	a [мм]	≈ 83.2

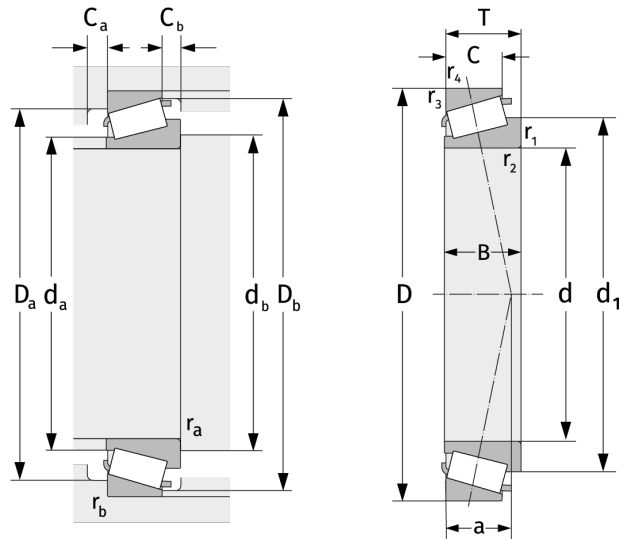

Присоединительные размеры		Расчётные данные	
d _{a, max} [мм]	226	C [кН]	1350
d _{b, min} [мм]	217	C ₀ [кН]	2130
D _{a, min} [мм]	302	C _u [кН]	195
D _{a, max} [мм]	342	n _{th} [min ⁻¹]	1045
D _{b, min} [мм]	340	n _g [min ⁻¹]	1900
C _{a, min} [мм]	11	e	0,41
C _{b, min} [мм]	22	Y	1,48
r _{a, max} [мм]	5	Y ₀	0,81
r _{b, max} [мм]	4		