

# 32336

Конические роликоподшипники (однорядные, метрической размерности)



## Подробности:

### Габаритные размеры

d [мм]	180	B [мм]	126
D [мм]	380	d <sub>1</sub> [мм]	≈ 271.3
T [мм]	134	r <sub>1,2</sub> [мм]	5
Масса [кг]	≈ 69.1	r <sub>3,4</sub> [мм]	4
C [мм]	106	a [мм]	≈ 92.3

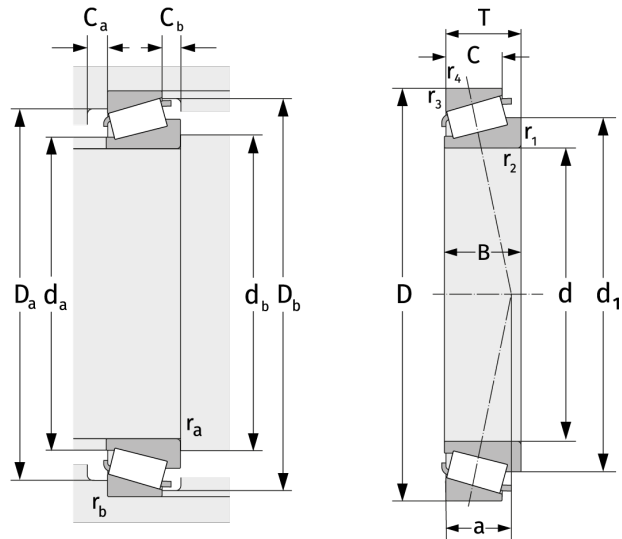

Присоединительные размеры		Расчётные данные	
d <sub>a, max</sub> [мм]	215	C [кН]	1740
d <sub>b, min</sub> [мм]	197	C <sub>0</sub> [кН]	2580
D <sub>a, min</sub> [мм]	310	C <sub>u</sub> [кН]	235
D <sub>a, max</sub> [мм]	361	n <sub>th</sub> [min <sup>-1</sup> ]	1071
D <sub>b, min</sub> [мм]	355	n <sub>g</sub> [min <sup>-1</sup> ]	1900
C <sub>a, min</sub> [мм]	14	e	0,35
C <sub>b, min</sub> [мм]	28	Y	1,74
r <sub>a, max</sub> [мм]	5	Y <sub>0</sub>	0,96
r <sub>b, max</sub> [мм]	4		