

Подробности:

Габаритные размеры

d [мм]	220	B [мм]	145
D [мм]	460	d ₁ [мм]	≈ 326.7
T [мм]	154	r _{1,2} [мм]	6
Масса [кг]	≈ 118	r _{3,4} [мм]	5
C [мм]	122	a [мм]	≈ 106

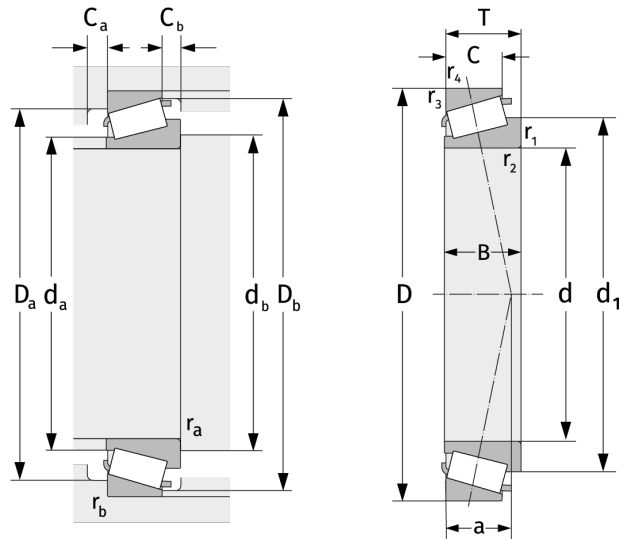

Присоединительные размеры		Расчётные данные	
d _{a, max} [мм]	260	C [кН]	2490
d _{b, min} [мм]	240	C ₀ [кН]	3820
D _{a, min} [мм]	380	C _u [кН]	333
D _{a, max} [мм]	437	n _{th} [min ⁻¹]	783
D _{b, min} [мм]	430	n _g [min ⁻¹]	1500
C _{a, min} [мм]	16	e	0,35
C _{b, min} [мм]	32	Y	1,74
r _{a, max} [мм]	6	Y ₀	0,96
r _{b, max} [мм]	5		