

Подробности:

Габаритные размеры

d [мм]	320	B [мм]	76
D [мм]	440	d ₁ [мм]	≈ 380.8
T [мм]	76	r _{1,2} [мм]	4
Масса [кг]	≈ 33.3	r _{3,4} [мм]	3
C [мм]	57	a [мм]	≈ 85.5

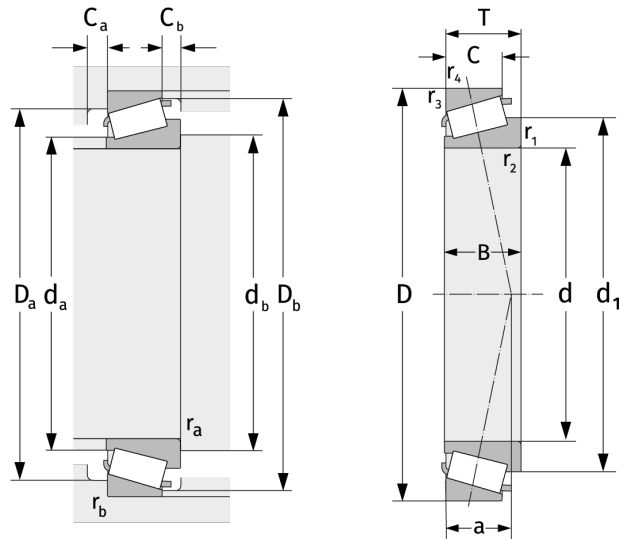

Присоединительные размеры		Расчётные данные	
d _{a, max} [мм]	344	C [кН]	1090
d _{b, min} [мм]	334	C ₀ [кН]	2360
D _{a, min} [мм]	402	C _u [кН]	199
D _{a, max} [мм]	426	n _{th} [min ⁻¹]	721
D _{b, min} [мм]	426	n _g [min ⁻¹]	1300
C _{a, min} [мм]	12	e	0,42
C _{b, min} [мм]	19	Y	1,44
r _{a, max} [мм]	4	Y ₀	0,79
r _{b, max} [мм]	3		