

Подробности:

Габаритные размеры

d [мм]	340	B [мм]	76
D [мм]	460	d ₁ [мм]	≈ 400.9
T [мм]	76	r _{1,2} [мм]	4
Масса [кг]	≈ 34.8	r _{3,4} [мм]	3
C [мм]	57	a [мм]	≈ 90.9

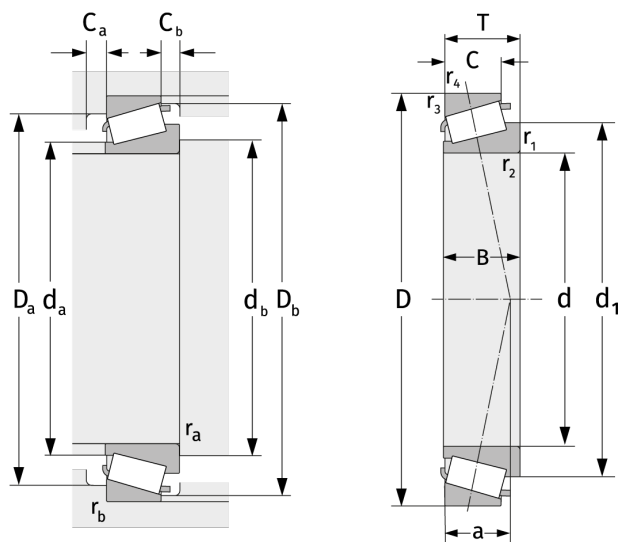

Присоединительные размеры		Расчётные данные	
d _{a, max} [мм]	362	C [кН]	1100
d _{b, min} [мм]	354	C ₀ [кН]	2420
D _{a, min} [мм]	421	C _u [кН]	202
D _{a, max} [мм]	446	n _{th} [min ⁻¹]	682
D _{b, min} [мм]	446	n _g [min ⁻¹]	1300
C _{a, min} [мм]	12	e	0,44
C _{b, min} [мм]	19	Y	1,37
r _{a, max} [мм]	4	Y ₀	0,75
r _{b, max} [мм]	3		