

# H24052

Закрепительные втулки



## Подробности:

### Габаритные размеры

d [мм]	260	B <sub>3</sub> [мм]	46
Масса [кг]	≈ 18.4	G [мм]	Tr260x
d <sub>1</sub> [мм]	240		4
d <sub>2</sub> [мм]	310	G <sub>1</sub> [мм]	M6
B <sub>1</sub> [мм]	190	l <sub>G1</sub> [мм]	7
B <sub>2</sub> [мм]	34	a [мм]	4.2

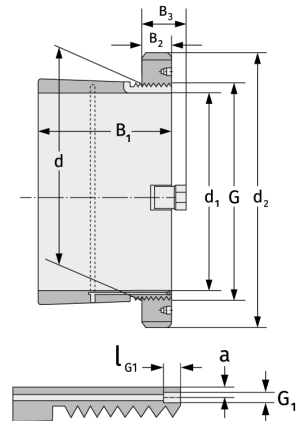

### Присоединительные размеры

### Компоненты включали

Паз/гайка вала	HM3052
Предохранитель	MS3048