

H24168

Закрепительные втулки



Подробности:

Габаритные размеры

d [мм]	340	B ₃ [мм]	72
Масса [кг]	≈ 53	G [мм]	Tr340x
d ₁ [мм]	320		5
d ₂ [мм]	440	G ₁ [мм]	M6
B ₁ [мм]	317	l _{G1} [мм]	7
B ₂ [мм]	55	a [мм]	3.5

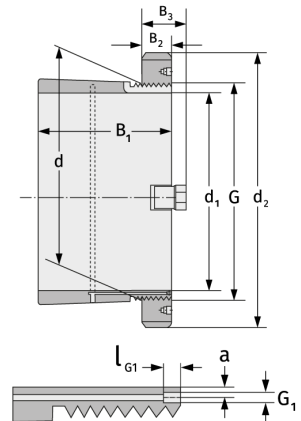

Присоединительные размеры

Компоненты включали

Паз/гайка вала	HM3168
Предохранитель	MS3168