

H3264

Закрепительные втулки



Подробности:

Габаритные размеры

d [мм]	320	B ₃ [мм]	56
Масса [кг]	≈ 39.3	G [мм]	Tr320x
d ₁ [мм]	300		5
d ₂ [мм]	400	G ₁ [мм]	M6
B ₁ [мм]	258	l _{G1} [мм]	7
B ₂ [мм]	42	a [мм]	3.5

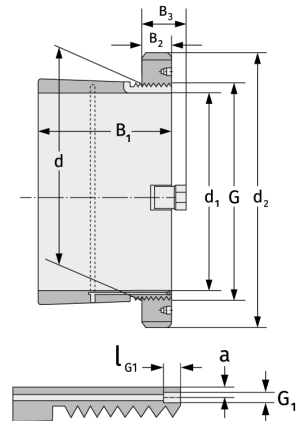

Присоединительные размеры

Компоненты включали

Паз/гайка вала	HM3165
Предохранитель	MS3164