

HM30/800

Шлицевые гайки



Подробности:

Габаритные размеры

Масса [кг]	≈ 102	B [мм]	90
G [мм]	Tr800x 7	b [мм]	55
		h [мм]	25
d ₁ [мм]	870		
d ₂ [мм]	920		

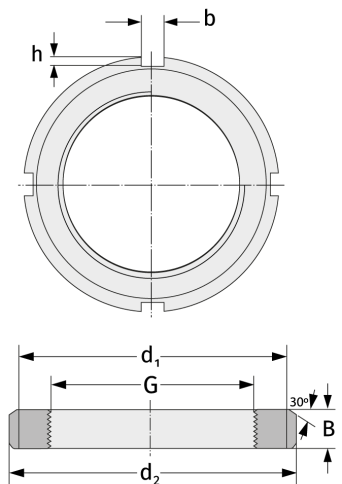

Присоединительные размеры

Компоненты включали

Предохранитель

MS30/750