

HM30/850

Шлицевые гайки



Подробности:

Габаритные размеры

Масса [кг]	≈ 118	B [мм]	90
G [мм]	Tr850x 7	b [мм]	60
		h [мм]	25
d ₁ [мм]	925		
d ₂ [мм]	980		

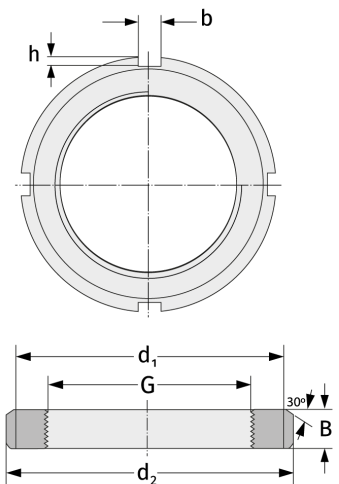

Присоединительные размеры

Компоненты включали

Предохранитель

MS30/850