

HM30/900

Шлицевые гайки



Подробности:

Габаритные размеры

Масса [кг]	≈ 139	B [мм]	100
G [мм]	Tr900x 7	b [мм]	60
		h [мм]	25
d ₁ [мм]	975		
d ₂ [мм]	1030		

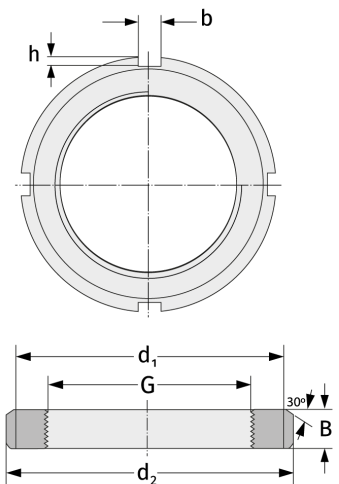

Присоединительные размеры

Компоненты включали

Предохранитель

MS30/850