

# HM3064

Шлицевые гайки



## Подробности:

### Габаритные размеры

Масса [кг]	≈ 9.94	B [мм]	42
G [мм]	Tr320x 5	b [мм]	24
		h [мм]	12
d <sub>1</sub> [мм]	356		
d <sub>2</sub> [мм]	380		

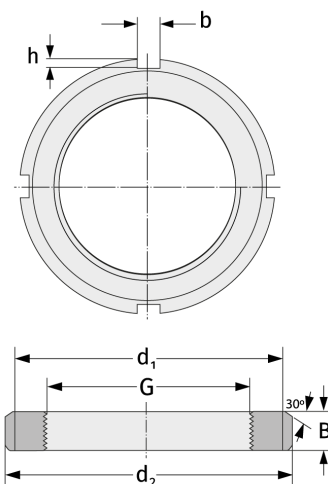

### Присоединительные размеры

### Компоненты включали

Предохранитель

MS3064