

HM3080

Шлицевые гайки



Подробности:

Габаритные размеры

Масса [кг]	≈ 16.9	B [мм]	52
G [мм]	Tr400X 5	b [мм]	28
		h [мм]	14
d ₁ [мм]	442		
d ₂ [мм]	470		

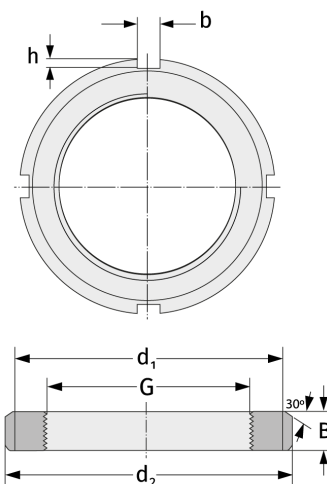

Присоединительные размеры

Компоненты включали

Предохранитель

MS3076