

HM3084

Шлицевые гайки



Подробности:

Габаритные размеры

Масса [кг]	≈ 17.4	B [мм]	52
G [мм]	Tr420x 5	b [мм]	32
		h [мм]	14
d ₁ [мм]	462		
d ₂ [мм]	490		

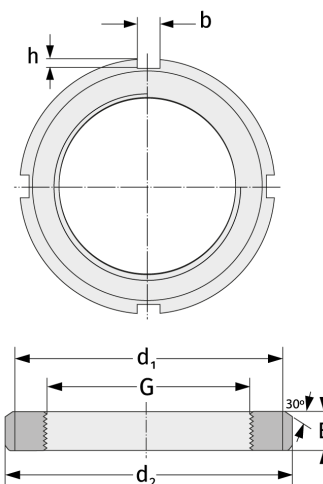

Присоединительные размеры

Компоненты включали

Предохранитель

MS3084