

HM3088

Шлицевые гайки



Подробности:

Габаритные размеры

Масса [кг]	≈ 26.2	B [мм]	60
G [мм]	Tr440x 5	b [мм]	32
		h [мм]	15
d ₁ [мм]	490		
d ₂ [мм]	520		

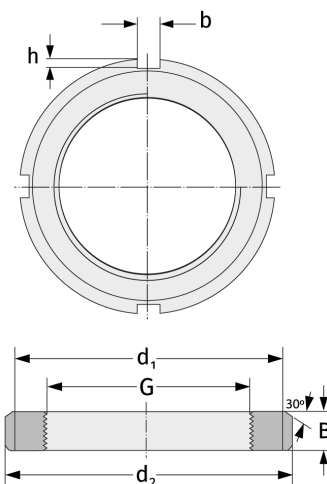

Присоединительные размеры

Компоненты включали

Предохранитель

MS3088