

# HM3096

Шлицевые гайки



## Подробности:

### Габаритные размеры

Масса [кг]	≈ 28.3	B [мм]	60
G [мм]	Tr480x 5	b [мм]	36
		h [мм]	15
d <sub>1</sub> [мм]	530		
d <sub>2</sub> [мм]	560		

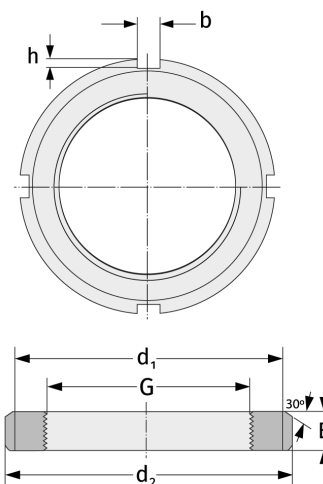

### Присоединительные размеры

### Компоненты включали

Предохранитель

MS3096