

HM31/530

Шлицевые гайки



Подробности:

Габаритные размеры

Масса [кг]	≈ 74.3	B [мм]	80
G [мм]	Tr530x 6	b [мм]	40
		h [мм]	23
d ₁ [мм]	610		
d ₂ [мм]	670		

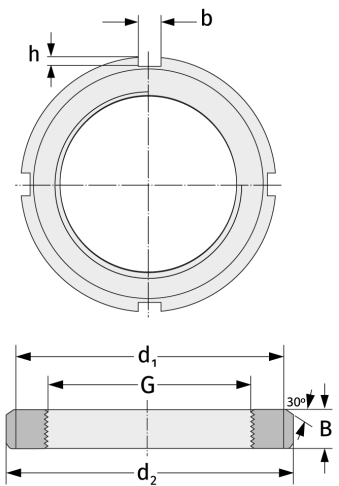

Присоединительные размеры

Компоненты включали

Предохранитель

MS31/530