

HM31/670

Шлицевые гайки



Подробности:

Габаритные размеры

Масса [кг]	≈ 162	B [мм]	106
G [мм]	Tr670x 6	b [мм]	50
		h [мм]	28
d ₁ [мм]	775		
d ₂ [мм]	850		

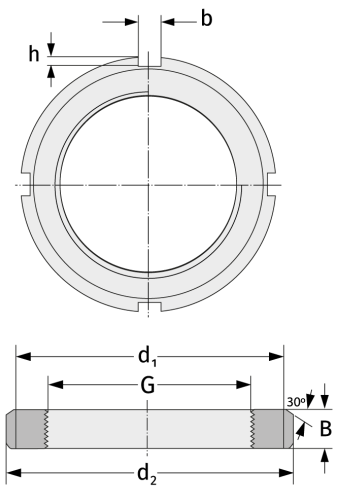

Присоединительные размеры

Компоненты включали

Предохранитель

MS31/670