

HM31/750

Шлицевые гайки



Подробности:

Габаритные размеры

Масса [кг]	≈ 208	B [мм]	112
G [мм]	Tr750x 7	b [мм]	60
		h [мм]	34
d ₁ [мм]	875		
d ₂ [мм]	950		

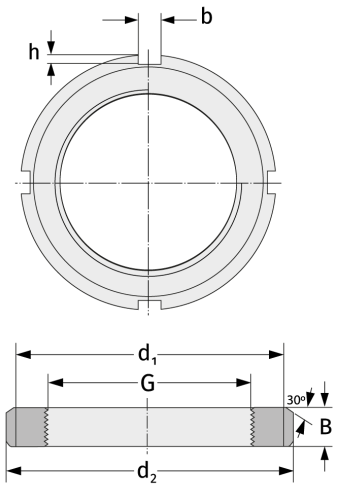

Присоединительные размеры

Компоненты включали

Предохранитель

MS31/750