

HM3184

Шлицевые гайки



Подробности:

Габаритные размеры

Масса [кг]	≈ 43.3	B [мм]	70
G [мм]	Tr420x 5	b [мм]	32
		h [мм]	18
d ₁ [мм]	490		
d ₂ [мм]	540		

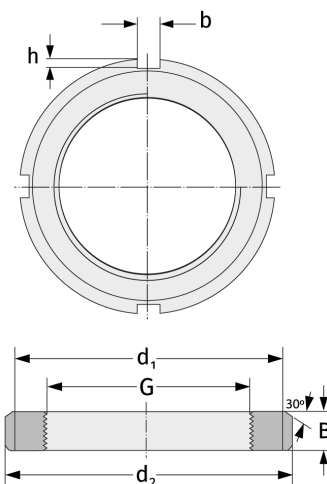

Присоединительные размеры

Компоненты включали

Предохранитель

MS3180