

KM12

Шлицевые гайки



Подробности:

Габаритные размеры			
Масса [кг]	≈ 0.174	B [мм]	11
G [мм]	M60x2	b [мм]	7
d ₁ [мм]	73	h [мм]	3
d ₂ [мм]	80		

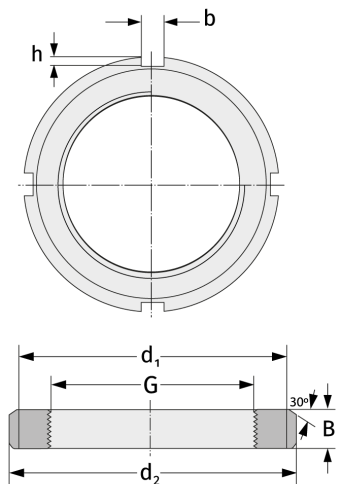

Присоединительные размеры

Компоненты включали

Предохранитель

MB12