

# KM23

Шлицевые гайки



## Подробности:

### Габаритные размеры

Масса [кг]	≈ 1.01	B [мм]	19
G [мм]	M115x 2	b [мм]	12
		h [мм]	5
d <sub>1</sub> [мм]	137		
d <sub>2</sub> [мм]	150		

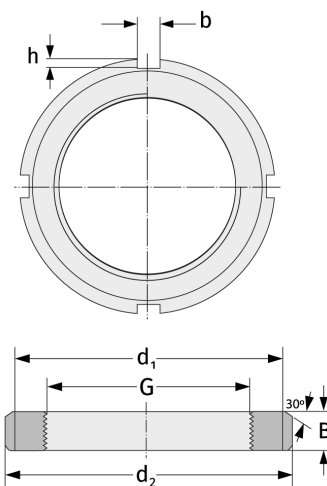

### Присоединительные размеры

### Компоненты включали

Предохранитель

MB23