

# KM27

Шлицевые гайки



## Подробности:

Габаритные размеры			
Масса [кг]	≈ 1.55	B [мм]	22
G [мм]	M135x 2	b [мм]	14
		h [мм]	6
d <sub>1</sub> [мм]	160		
d <sub>2</sub> [мм]	175		

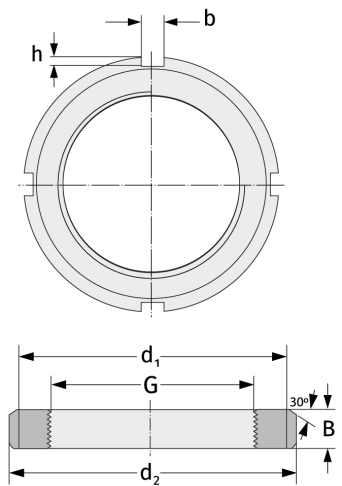

## Присоединительные размеры

## Компоненты включали

Предохранитель

MB27