

KM32

Шлицевые гайки



Подробности:

Габаритные размеры

Масса [кг]	≈ 2.59	B [мм]	25
G [мм]	M160x 3	b [мм]	16
		h [мм]	7
d ₁ [мм]	182		
d ₂ [мм]	210		

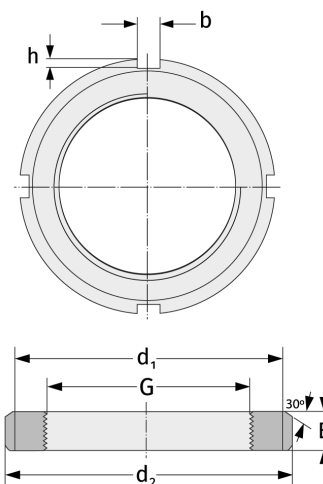

Присоединительные размеры

Компоненты включали

Предохранитель

MB32