

# KML26

Шлицевые гайки



## Подробности:

### Габаритные размеры

Масса [кг]	≈ 0.88	B [мм]	21
G [мм]	M130x 2	b [мм]	12
		h [мм]	5
d <sub>1</sub> [мм]	145		
d <sub>2</sub> [мм]	155		

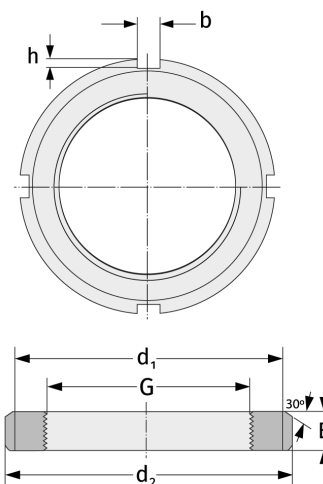

### Присоединительные размеры

### Компоненты включали

Предохранитель

MBL26