

# KML32

Шлицевые гайки



## Подробности:

### Габаритные размеры

Масса [кг]	≈ 1.56	B [мм]	25
G [мм]	M160x 3	b [мм]	14
		h [мм]	5
d <sub>1</sub> [мм]	180		
d <sub>2</sub> [мм]	190		

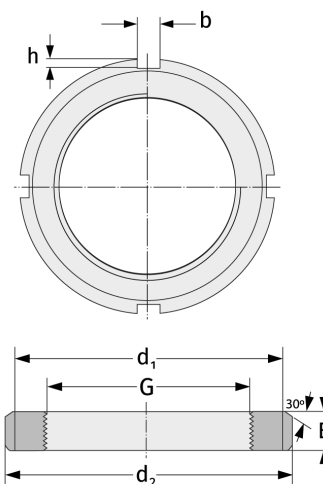

### Присоединительные размеры

### Компоненты включали

Предохранитель

MBL32