

KML36

Шлицевые гайки



Подробности:

Габаритные размеры

Масса [кг]	≈ 1.95	B [мм]	27
G [мм]	M180x 3	b [мм]	16
		h [мм]	5
d ₁ [мм]	200		
d ₂ [мм]	210		

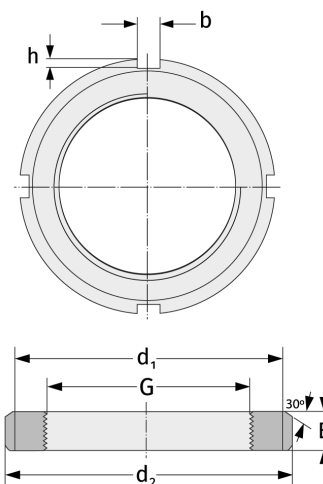

Присоединительные размеры

Компоненты включали

Предохранитель

MBL36