

# MB10

Стопорные шайбы



## Подробности:

### Габаритные размеры

Масса [кг]	≈ 1.6	s [мм]	1.25
$d_1$ [мм]	50	$b_1$ [мм]	6
$d_2$ [мм]	74	$b_2$ [мм]	6
$d_3$ [мм]	61	M [мм]	47.5

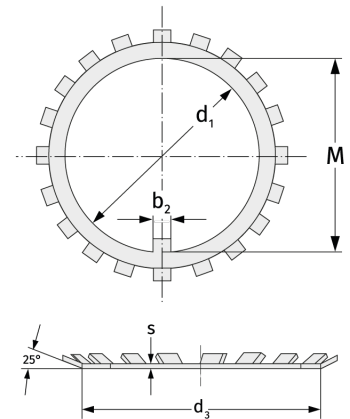

### Присоединительные размеры

### Расчётные данные