

# MB13

Стопорные шайбы



## Подробности:

### Габаритные размеры

Масса [кг]	≈ 2.9	s [мм]	1.5
$d_1$ [мм]	65	$b_1$ [мм]	7
$d_2$ [мм]	92	$b_2$ [мм]	8
$d_3$ [мм]	79	M [мм]	62.5

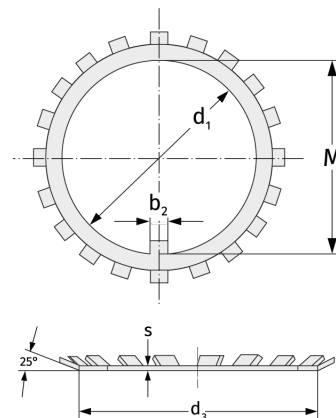

### Присоединительные размеры

### Расчётные данные