

MB15

Стопорные шайбы



Подробности:

Габаритные размеры

Масса [кг]	≈ 3.6	s [мм]	1.5
d_1 [мм]	75	b_1 [мм]	8
d_2 [мм]	104	b_2 [мм]	8
d_3 [мм]	90	M [мм]	71.5

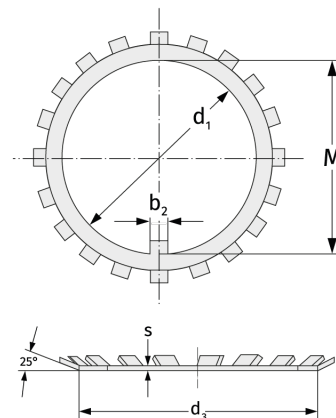

Присоединительные размеры

Расчётные данные