

MB16

Стопорные шайбы



Подробности:

Габаритные размеры

Масса [кг]	≈ 4.7	s [мм]	1.75
d_1 [мм]	80	b_1 [мм]	8
d_2 [мм]	112	b_2 [мм]	10
d_3 [мм]	95	M [мм]	76.5

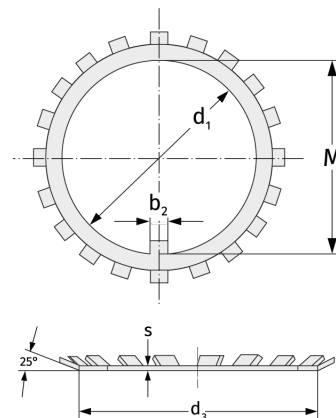

Присоединительные размеры

Расчётные данные