

MB17

Стопорные шайбы



Подробности:

Габаритные размеры

Масса [кг]	≈ 5.3	s [мм]	1.75
d_1 [мм]	85	b_1 [мм]	8
d_2 [мм]	119	b_2 [мм]	10
d_3 [мм]	102	M [мм]	81.5

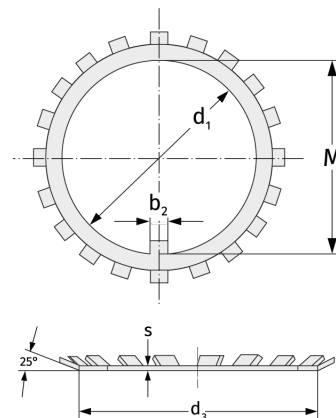

Присоединительные размеры

Расчётные данные