

MB18

Стопорные шайбы



Подробности:

Габаритные размеры

Масса [кг]	≈ 6.3	s [мм]	1.75
d_1 [мм]	90	b_1 [мм]	10
d_2 [мм]	126	b_2 [мм]	10
d_3 [мм]	108	M [мм]	86.5

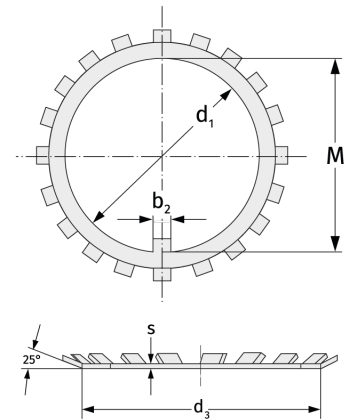

Присоединительные размеры

Расчётные данные