

# MB19

Стопорные шайбы



## Подробности:

### Габаритные размеры

Масса [кг]	≈ 6.7	s [мм]	1.75
$d_1$ [мм]	95	$b_1$ [мм]	10
$d_2$ [мм]	133	$b_2$ [мм]	10
$d_3$ [мм]	113	M [мм]	91.5

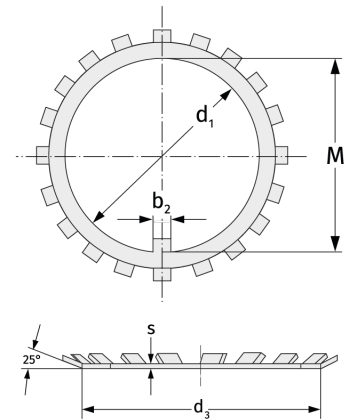

### Присоединительные размеры

### Расчётные данные