

MB20

Стопорные шайбы



Подробности:

Габаритные размеры

Масса [кг]	≈ 7.7	s [мм]	1.75
d_1 [мм]	100	b_1 [мм]	10
d_2 [мм]	142	b_2 [мм]	12
d_3 [мм]	120	M [мм]	96.5

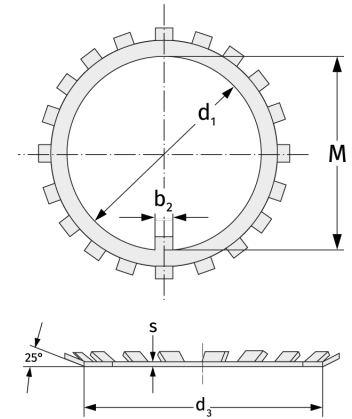

Присоединительные размеры

Расчётные данные