

MB30

Стопорные шайбы



Подробности:

Габаритные размеры

Масса [кг]	≈ 15.5	s [мм]	2
d_1 [мм]	150	b_1 [мм]	14
d_2 [мм]	205	b_2 [мм]	16
d_3 [мм]	171	M [мм]	145

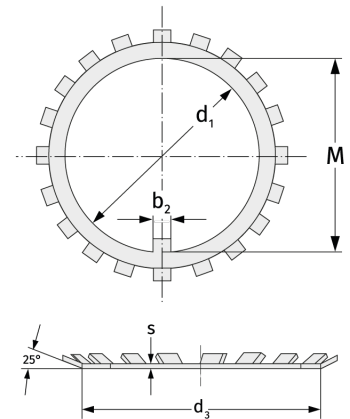

Присоединительные размеры

Расчётные данные