

# MB31

Стопорные шайбы



## Подробности:

### Габаритные размеры

Масса [кг]	≈ 20.9	s [мм]	2.5
$d_1$ [мм]	155	$b_1$ [мм]	16
$d_2$ [мм]	212	$b_2$ [мм]	16
$d_3$ [мм]	182	M [мм]	147.5

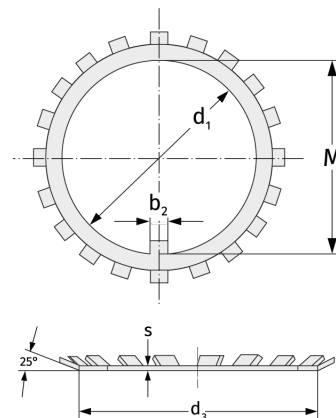

### Присоединительные размеры

### Расчётные данные