

MB33

Стопорные шайбы



Подробности:

Габаритные размеры

Масса [кг]	≈ 24.1	s [мм]	2.5
d_1 [мм]	165	b_1 [мм]	16
d_2 [мм]	222	b_2 [мм]	18
d_3 [мм]	193	M [мм]	157.5

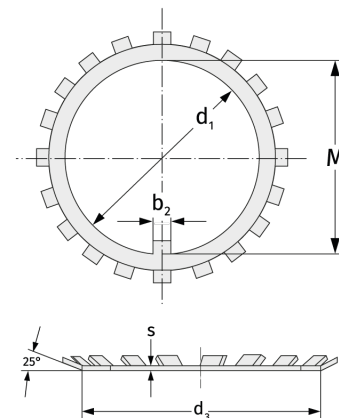

Присоединительные размеры

Расчётные данные