

MB38

Стопорные шайбы



Подробности:

Габаритные размеры

Масса [кг]	≈ 27.8	s [мм]	2.5
d_1 [мм]	190	b_1 [мм]	18
d_2 [мм]	252	b_2 [мм]	20
d_3 [мм]	214	M [мм]	184

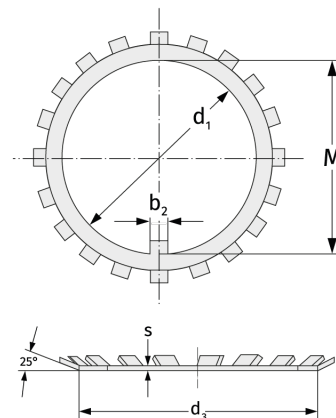

Присоединительные размеры

Расчётные данные