

MB48

Стопорные шайбы



Подробности:

Габаритные размеры

Масса [кг]	≈ 40	s [мм]	3
d_1 [мм]	240	b_1 [мм]	20
d_2 [мм]	312	b_2 [мм]	24
d_3 [мм]	270	M [мм]	233

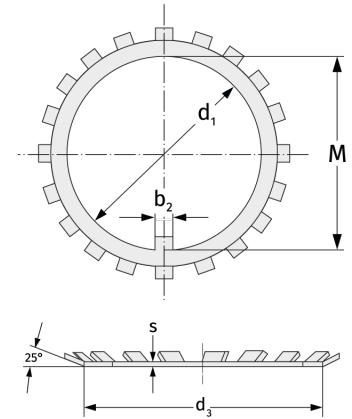

Присоединительные размеры

Расчётные данные