

MB5

Стопорные шайбы



Подробности:

Габаритные размеры

Масса [кг]	≈ 0.64	s [мм]	1.25
d_1 [мм]	25	b_1 [мм]	5
d_2 [мм]	42	b_2 [мм]	5
d_3 [мм]	32	M [мм]	23

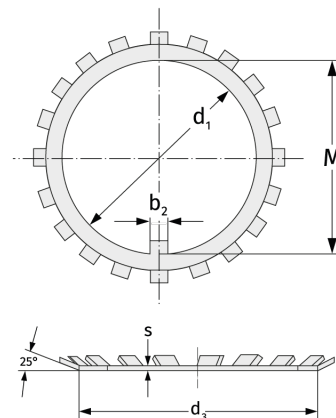

Присоединительные размеры

Расчётные данные