

MB52

Стопорные шайбы



Подробности:

Габаритные размеры

Масса [кг]	≈ 60	s [мм]	3
d_1 [мм]	260	b_1 [мм]	24
d_2 [мм]	342	b_2 [мм]	28
d_3 [мм]	300	M [мм]	253

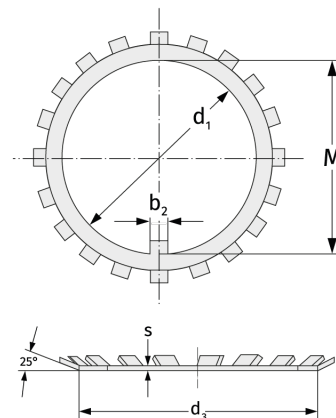

Присоединительные размеры

Расчётные данные